



P516-866

# Keyless Touchscreen Lever



Model FE695

Installation Instructions

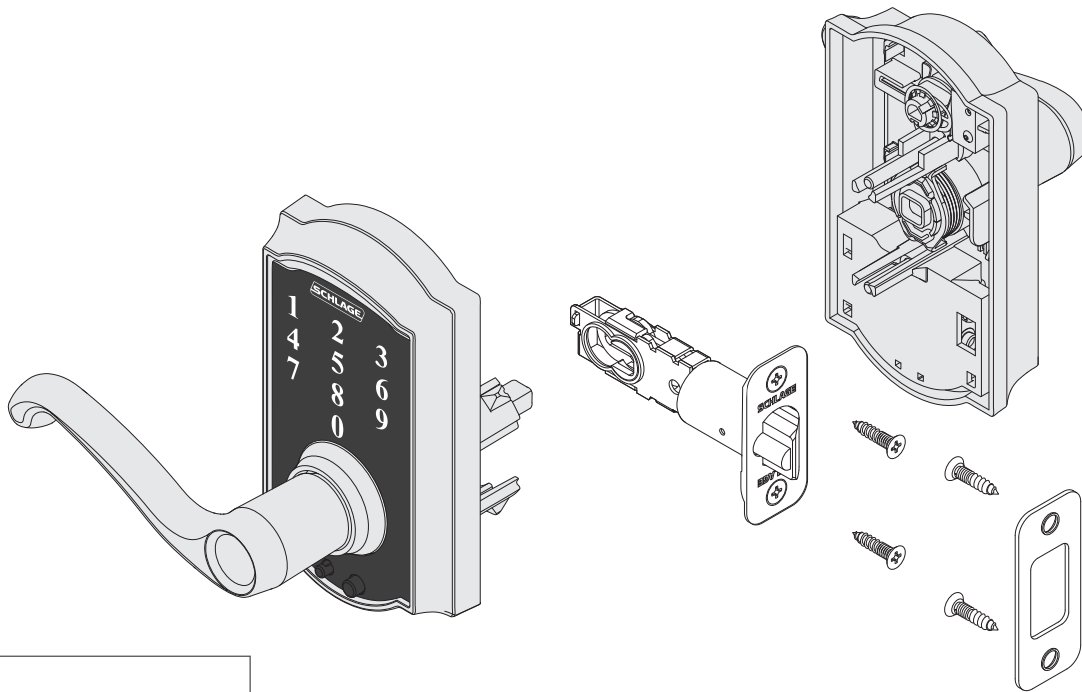

Alternate Faceplate

## Prepare for Installation

### Tools Needed

- Phillips screwdriver, #1 and #2 bits
- Tape Measure
- Pencil

### Optional

- Flathead Screwdriver
- Wood Block
- Hammer

## IMPORTANT NOTES

**DO NOT use a power drill for installation!**

- Install and test lock with door open to avoid being locked out.

## A Check door dimensions.

See [consumer.schlage.com/Service-Support](http://consumer.schlage.com/Service-Support) for door preparation instructions if dimensions are different.

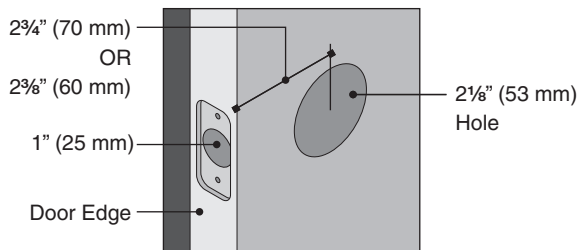

## B Change faceplate, if necessary.

Choose the drawing that matches your door edge. If the hole has no mortise, change to the circular faceplate.

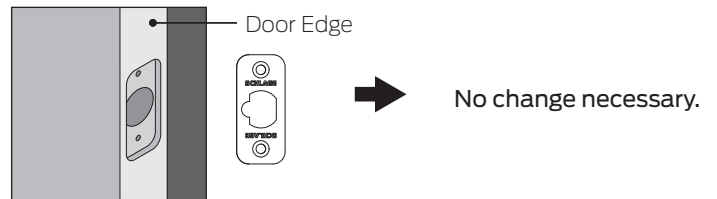

OR

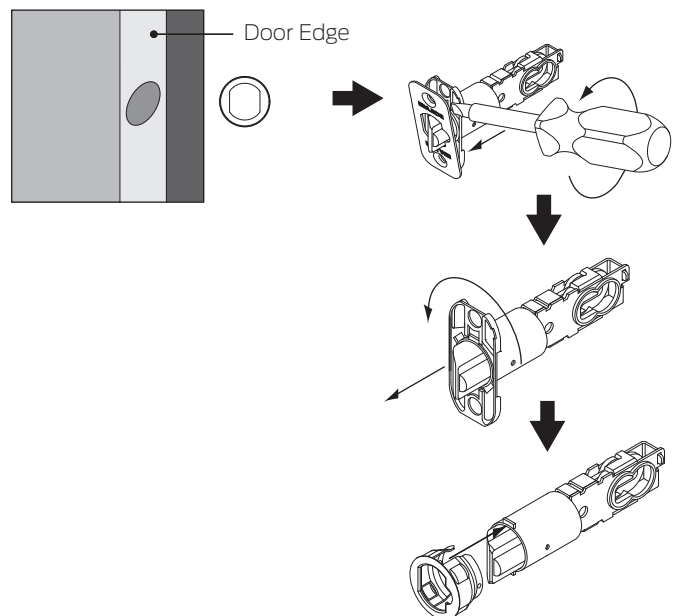

## Install Lock

### 1 Install latch.

Make sure latch angle faces door jamb.

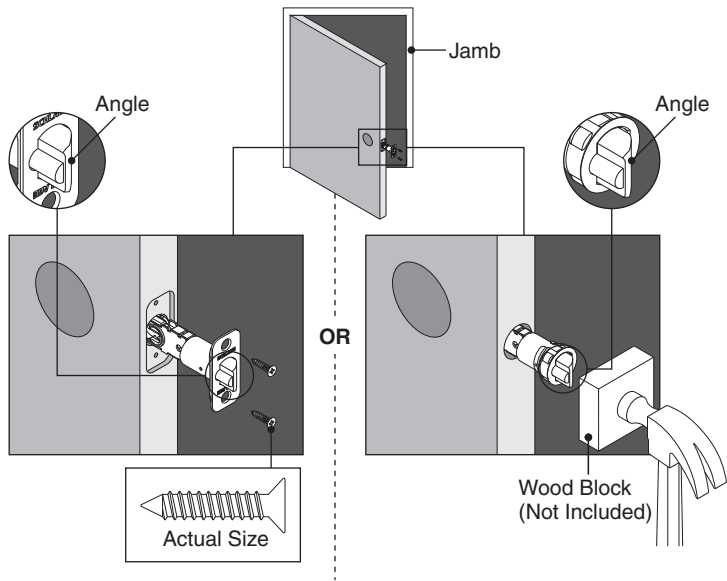

### 2 Press levers onto lever posts.

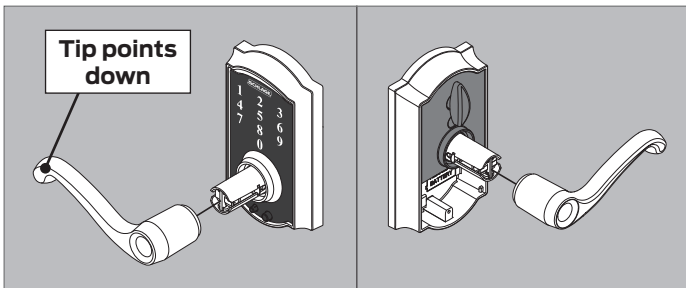

### 3 Remove battery cover from the interior thumbturn assembly.

Unscrew the cover and lift down and out to remove.

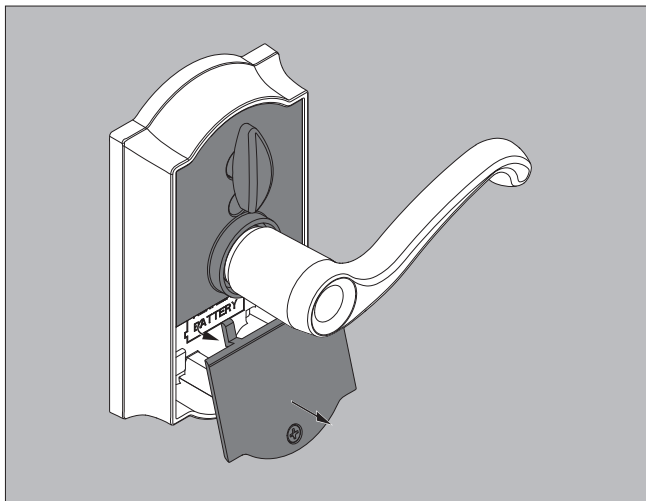

### 4 Install the touchscreen on the outside of door.

Bar should slide smoothly through hole in latch. If not, check door dimensions.

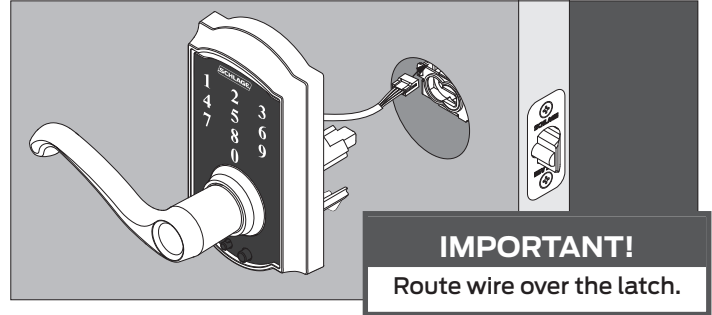

### 5 Install the interior lever assembly.

#### 5a Route wire through indicated hole below.

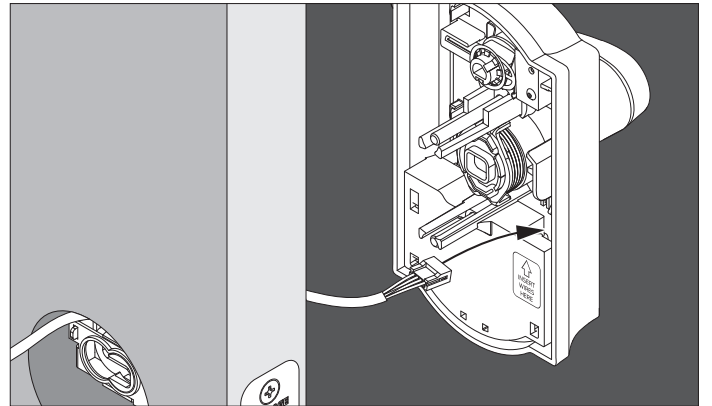

#### 5b Secure interior assembly with screws.

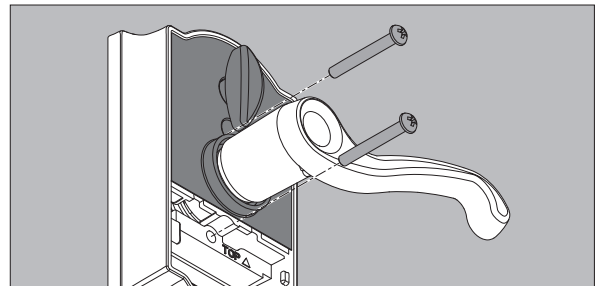

### 6 Connect wire and battery.

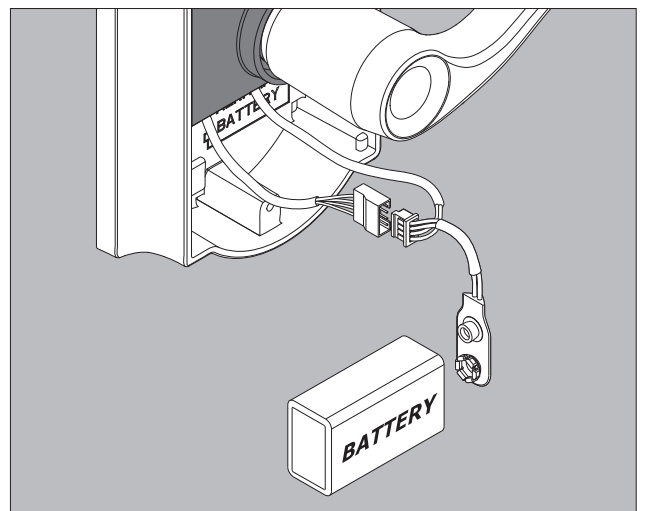

## 7 Place battery in holder and tuck wires.

Tuck battery and wires behind the tabs.

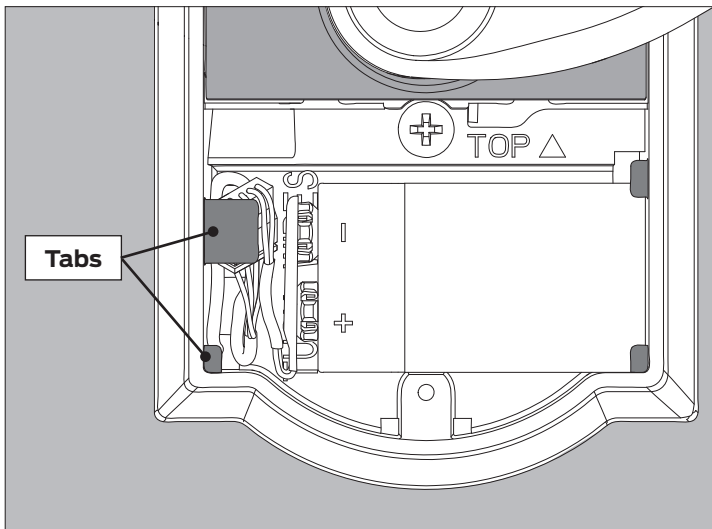

## 8 Install battery cover.

Angle the cover up to install, then screw the cover in.

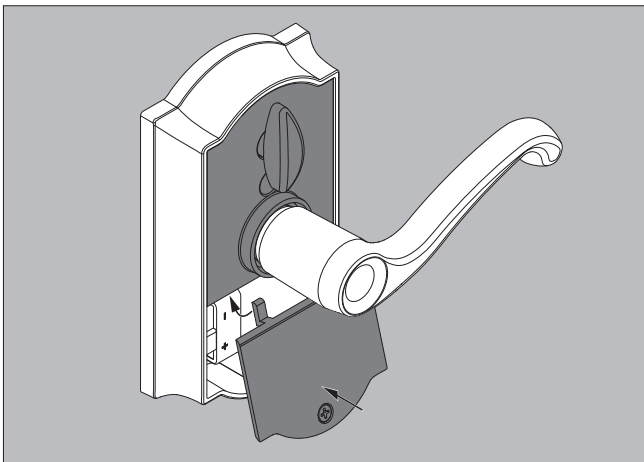

## 9 Install strike onto door jamb.

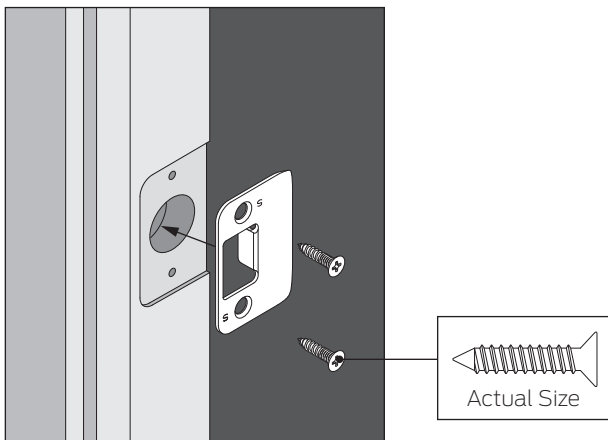

## 10 If needed, switch levers.

### Correct

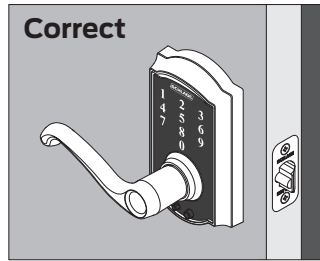

If your lever looks like this, then no change is necessary. If your lever does not look like this, switch the levers by following the steps below.

OR

### Incorrect

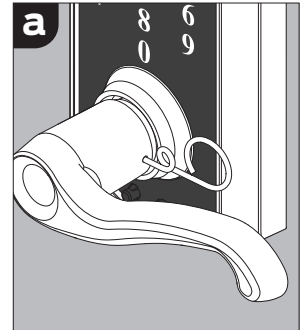
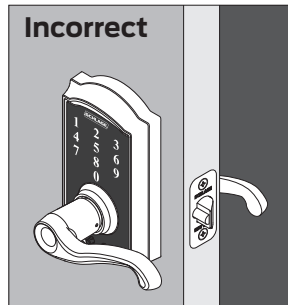

Insert the pin wrench into the hole in the lever. Push in and hold.

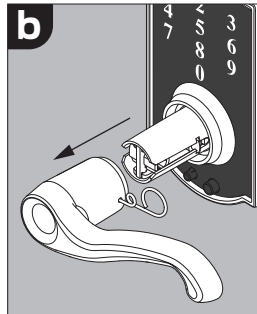

Pull the lever off.

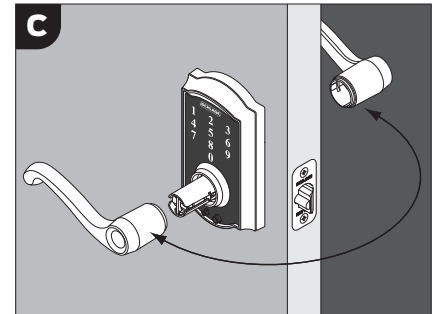

Repeat steps a and b to remove the lever from the other side of the door. Switch the levers.

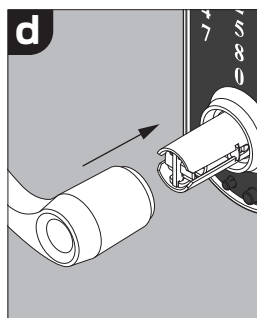

Push each lever back into place.

## Test Lock

### a Unlock.

1. Find User Code A on the **Schlage Touch User Guide**.
2. Enter User Code A (four digits) into the keypad.
3. Rotate and then release lever.

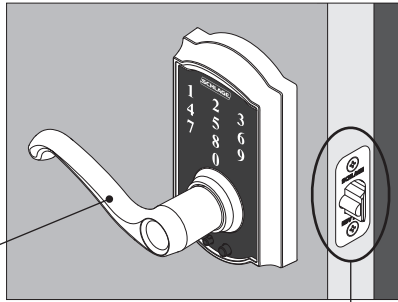

Did latch retract and then extend?

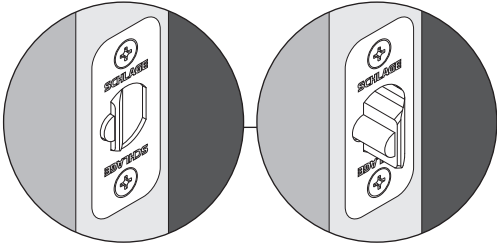

**Yes.** Lock is installed correctly.

**No.** Latch retracted but did not extend (latch bound).  
Uninstall the lock, check step 1, and make sure the latch is facing the right direction.

**No.** Nothing happened. Make sure the cable is connected in step 6, then try again.

**If your lock is not working after the test, uninstall the lock and make sure that the thumbturn is vertical throughout installation!**

## Program Lock

See the **Schlage Touch™ User Guide** for additional information. Go to **[schlage.com](http://schlage.com)** for videos and more. Register your product at **[RegisterMySchlage.com](http://RegisterMySchlage.com)**.

## Lock Removal

If you need to remove the lock from the door, reverse the installation steps. Remember to disconnect the cables before removing the lock!

### Lifetime Limited Mechanical and Finish Warranty and 3-Year Limited Electronics Warranty

Subject to the terms and conditions of this warranty, Schlage extends a lifetime limited mechanical and finish warranty and a three-year limited electronics warranty to the original consumer user ("Original User") of our Schlage brand product ("Product") against defects in material and workmanship, as long as the Original User occupies the residential premises upon which the Product was originally installed.

**What Schlage will do:** Upon return of the defective Product to Schlage, Schlage's sole obligation, at its option, is to either repair or replace the Product, or refund the original purchase price in exchange for the Product.

**Original User:** This warranty only applies to the Original User of Products. This warranty is not transferable.

**What is not covered:** The following costs, expenses and damages are not covered by the provisions of this limited Warranty: (i) labor costs including, but not limited to, such costs as the removal and reinstallation of Product; (ii) shipping and freight expenses required to return Product to Schlage; and (iii) any other incidental, consequential, indirect, special and/or punitive damages, whether based on contract, warranty, tort (including, but not limited to, strict liability or negligence), patent infringement, or otherwise, even if advised of the possibility of such damages. Some local laws do not allow the exclusion or limitation of incidental or consequential damages, so the above exclusion or limitation may not apply to you.

**The provisions of this warranty do not apply to Products:** (i) used in commercial applications; (ii) used in common area applications; (iii) used for purposes for which they are not designed or intended; (iv) which have been subjected to alteration, abuse, misuse, negligence or accident; (v) which have been improperly stored, installed, maintained or operated; (vi) which have been used in violation of written instructions provided by Schlage; (vii) which have been subjected to improper temperature, humidity or other environmental conditions; or (viii) which, based on Schlage's examination, do not disclose to Schlage's satisfaction non- an implied warranty lasts, so that the above limitations may not fully apply. Refer to your local laws for your specific rights under this warranty.

**Guaranteed Fit Program:** Schlage products are designed to fit standard residential door preparations and retrofit existing tubular locks. Note: Mortise locks and preparations are not considered standard and are not guaranteed under this program.

During the initial installation, if there is a problem with the Product's performance, the Original User may simply contact Schlage Customer Service at 888-805-9837 in the U.S. and Canada or 800-506-7866 in Mexico for assistance. Program and warranty claims: If you encounter a residential door preparation or fit issue under the Guaranteed Fit Program or have a claim under this warranty, please contact Schlage Customer Service for repair, replacement or refund of the original purchase price in exchange for the return of the Product to Schlage.

### Schlage Customer Service Calling From:

U.S.A.: (888) 805-9837

Canada: (800) 997-4734

Mexico: 018005067866

# Manija sin llave con pantalla táctil

## Levier à écran tactile sans clé



Instrucciones de Instalación  
Modelo FE695

Instructions d'installation  
Modèle FE695

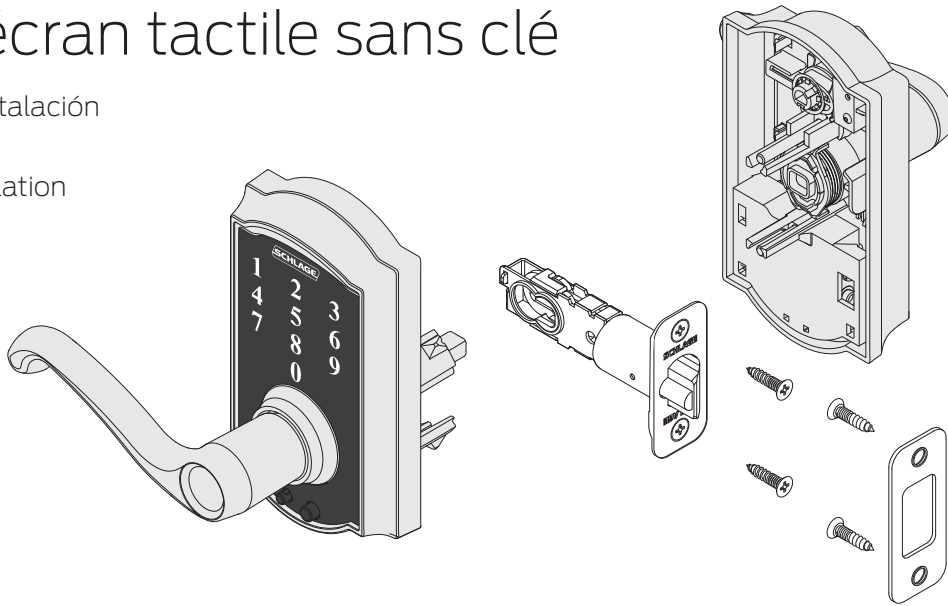

### Prepare todo para la instalación

#### Préparez l'installation

##### Herramientas necesarias

- Destornillador Phillips, puntas N.º 1 y N.º 2
- Cinta métrica
- Lápiz

##### Opcional

- Destornillador de punta plana
- Bloque de madera
- Martillo

##### Outils nécessaires

- Tournevis cruciforme, embouts n° 1 et 2
- Ruban à mesurer
- Crayon

##### En option

- Tournevis à tête plate
- Bloc en bois
- Marteau

### NOTAS IMPORTANTES

#### ¡NO use un taladro eléctrico para la instalación!

- Instale la cerradura y pruébela con la puerta abierta para evitar quedarse afuera.

### REMARQUES IMPORTANTES

#### N'UTILISEZ PAS une perceuse électrique pour l'installation!

- Installez la serrure et faites un essai en maintenant la porte ouverte pour éviter d'être embarrassé à l'extérieur.

### A Verifique las dimensiones de la puerta.

#### Vérifiez les dimensions de la porte.

Consulte [consumer.schlage.com/Service-Support](http://consumer.schlage.com/Service-Support) para obtener instrucciones para la preparación de la puerta si las dimensiones son diferentes.

Consultez le site [consumer.schlage.com/Service-Support](http://consumer.schlage.com/Service-Support) pour obtenir les instructions de préparation de la porte si les dimensions sont différentes.

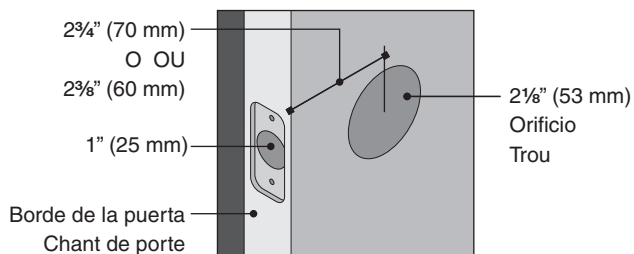

### B Si es necesario, cambie la placa frontal.

#### Changez la tête au besoin.

Elija el dibujo que coincida con el borde de su puerta. Si el orificio no tiene mortaja, cambie por la placa frontal circular.

Sélectionnez le dessin qui correspond à votre bord de porte. Pour un orifice sans mortaise, optez pour une tête circulaire.

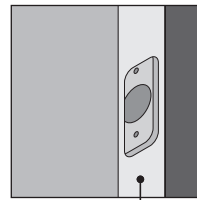

Borde de la puerta  
Chant de porte



No es necesario realizar cambios.  
Aucun changement requis.

O OU

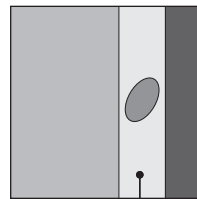

Borde de la puerta  
Chant de porte

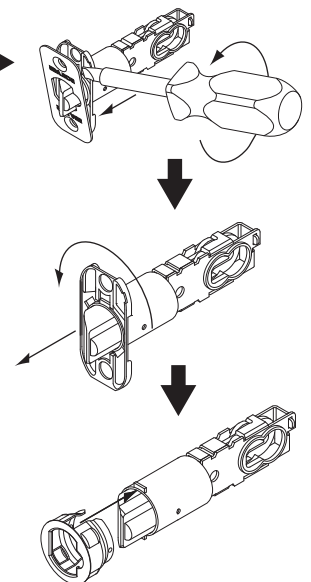

Instale la cerradura.

Installez la serrure.

## 1 Instale el pestillo.

Installez le loquet.

Asegúrese de que el ángulo del pestillo mire hacia la jamba de la puerta.

Assurez-vous que l'angle du loquet fait face au montant de la porte.

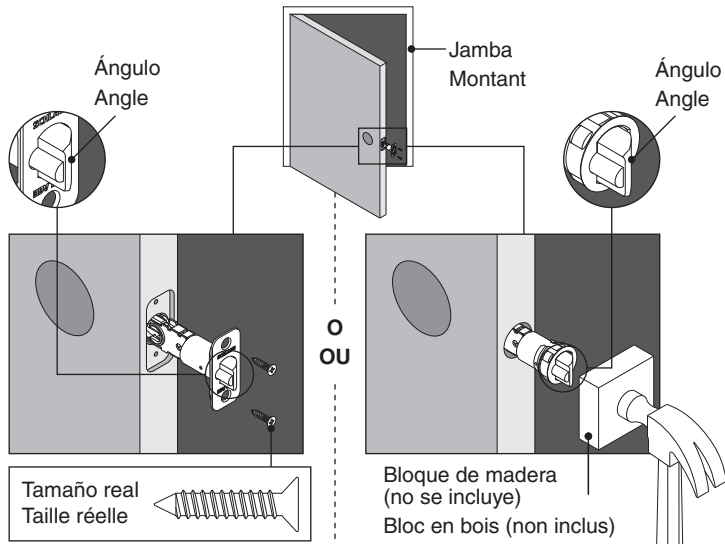

## 2 Presione las manijas sobre los postes para manijas.

Appuyez les leviers sur les montants.

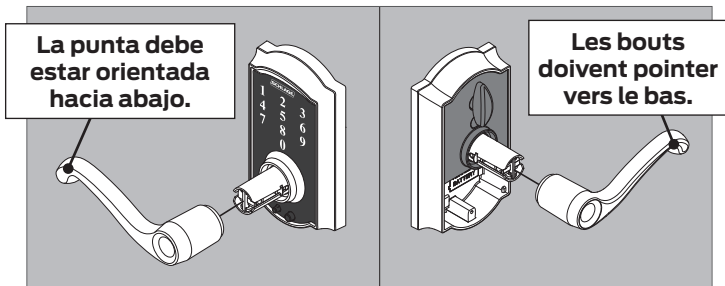

## 3 Retire la cubierta de la batería de la manija interna.

Retirez le couvercle pour piles qui se trouve dans le levier intérieur.

Desatornille la cubierta y tire hacia abajo y afuera para removerla.  
Dévissez le couvercle et faites-le descendre pour le retirer.

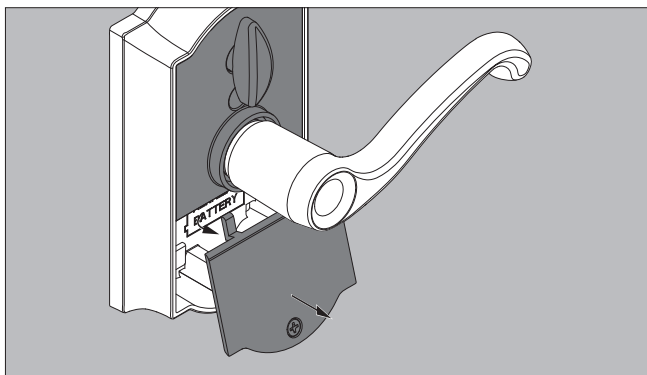

## 4 Instale el teclado numérico.

Installez le clavier.

La barra debe deslizarse suavemente por el orificio del pestillo. De lo contrario, verifique las dimensiones de la puerta.

La barre devrait glisser aisément dans l'orifice situé dans le loquet. Si ce n'est pas le cas, vérifiez les dimensions de la porte.

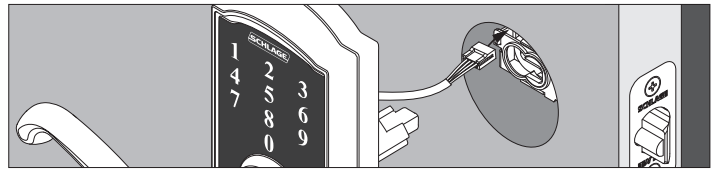

**¡IMPORTANTE!**

Pase el cable por encima del pestillo.

**IMPORTANT!**

Passez le câble par-dessus le loquet.

## 5 Instale la manija interior.

Installez le levier intérieur.

### 5a Pase el cable a través del orificio que se indica abajo.

Passez le câble à travers le trou indiqué ci-dessous.

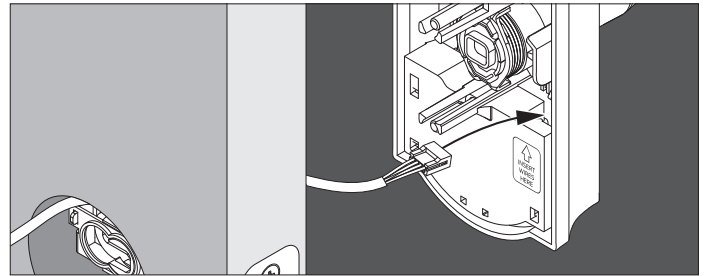

### 5b Asegure el conjunto interior con tornillos.

Fixez l'assemblage intérieur à l'aide de vis.

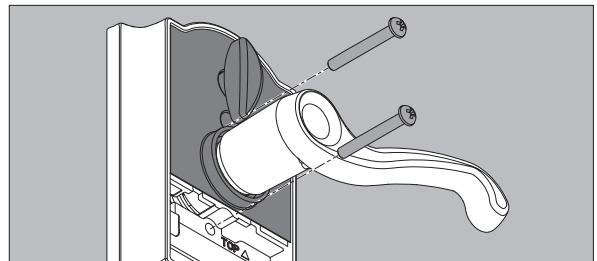

## 6 Conecte el cable y la batería.

Branchez le câble et la pile.

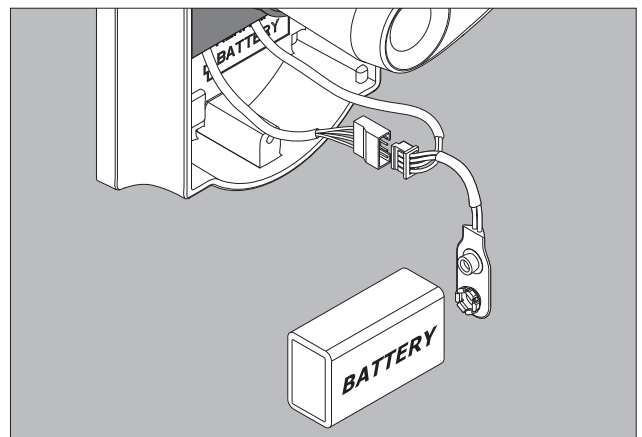

**7** Ubique la batería en el soporte y coloque los cables.  
Placez la pile dans le support et insérez les câbles.

Coloque la batería y los cables por detrás de las lengüetas.  
Rentrez la pile et les câbles derrière les languettes.

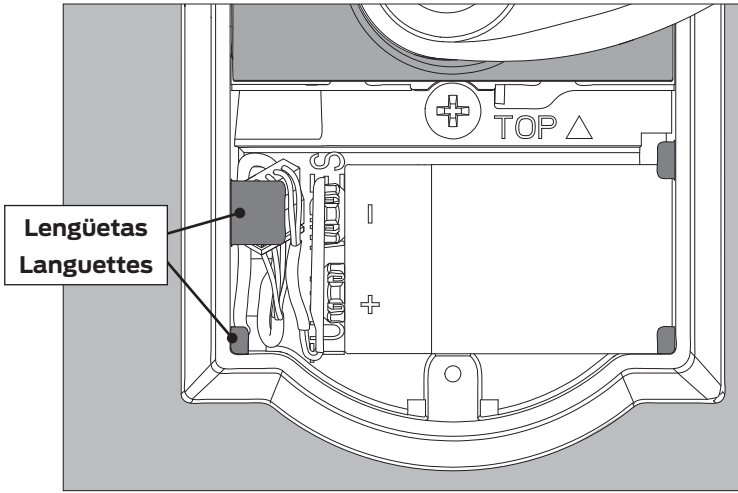

**8** Instale la cubierta de la batería.  
Installez le couvercle pour piles.

Encastre la cubierta hacia arriba para realizar la instalación, luego atorníllela.

Mettez le couvercle en angle pour l'installer, puis vissez-le.

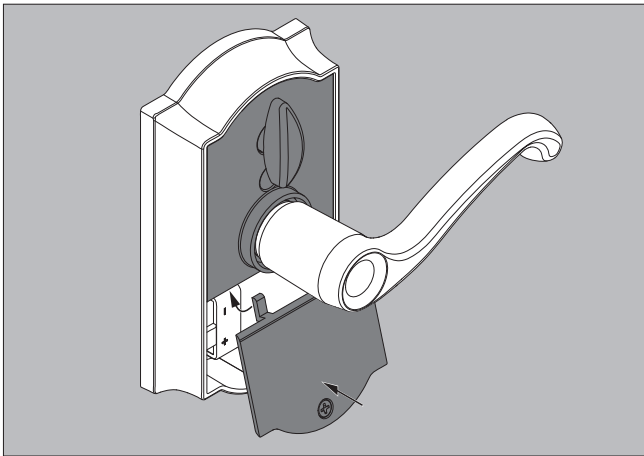

**9** Coloque la cerradura en la jamba de la puerta.  
Installez la gâche sur le montant de la porte.

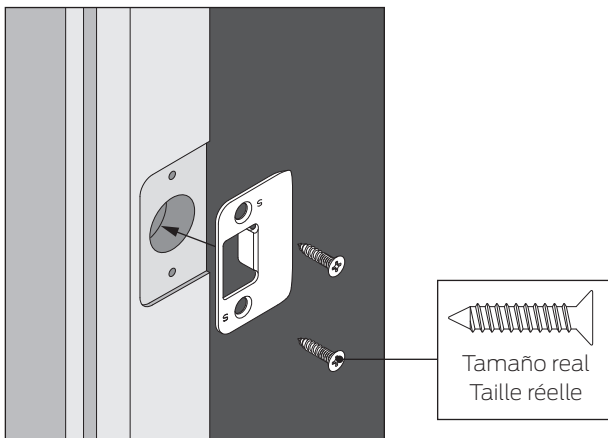

**10** De ser necesario, intercambie las manijas.  
Au besoin, échangez les leviers.

**Correcto**  
**Correct**

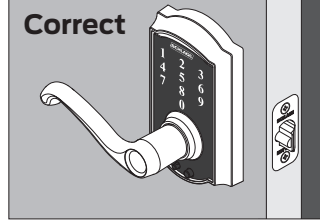

Si su manija se ve como esta, no es necesario realizar ningún cambio.

Si su manija no se ve como esta, intercambie las manijas siguiendo los pasos que se indican a continuación.

Si votre levier ressemble à cette illustration, il n'y a pas lieu de changer quoi que ce soit.

Si votre levier ne ressemble pas à cette illustration, échangez les leviers en procédant de la façon suivante :

o ou

**Incorrecto**  
**Incorrect**

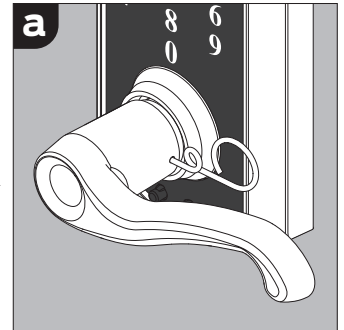

Introduzca la llave de espiga en el orificio de la manija. Presione y sostenga.

Insérez la clé à ergot dans l'orifice du levier. Poussez pour enfoncer et retenez.

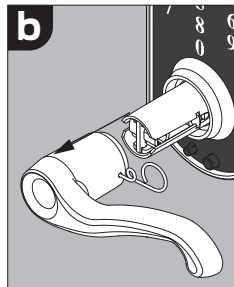

Retire la manija.  
Retirez le levier.

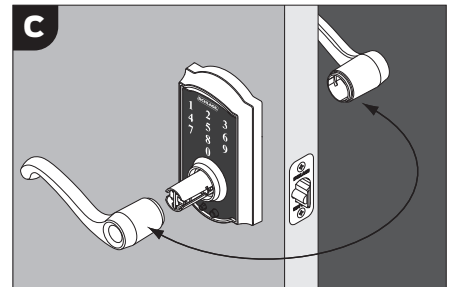

Repita los pasos A y B para retirar la manija desde el otro lado de la puerta. Intercambie las manijas.

Répétez les étapes A et B pour retirer le levier de l'autre côté de la porte. Faites basculer les leviers.

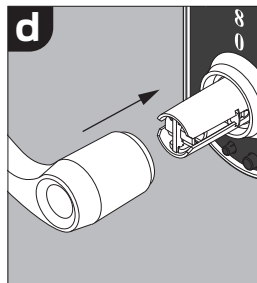

Empuje cada manija nuevamente hacia su lugar.  
Poussez chaque levier en place.

Pruebe la cerradura.

Essayez la serrure.

**a** Desbloquee.

Déverrouillez.

1. Encuentre el código de usuario A en la Guía del usuario de Schlage Touch. Trouvez le code d'utilisateur A sur le manuel de l'utilisateur Schlage Touch.

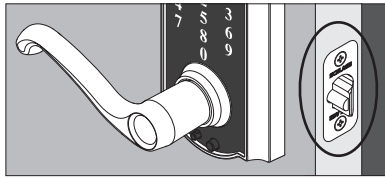

¿Se retrajo el pestillo y luego se extendió?

Le loquet s'est-il escamoté puis ensuite se déploie?

2. Ingrese el código de usuario A (cuatro dígitos) en el teclado numérico.

Inscrivez le code d'utilisateur A (quatre chiffres) sur le clavier numérique.

3. Gire y luego suelte la manija. Faites pivoter et relâchez le levier.

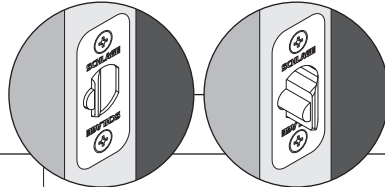

**Sí.** La cerradura se instaló correctamente.

**No.** El pestillo se retrajo pero no se extendió (atasco del pestillo). Desinstale la cerradura, verifique el paso 1 y asegúrese de que el pasador apunte en la dirección correcta.

**No.** No sucede nada. Asegúrese de que el cable esté conectado en el paso 6 y luego inténtelo nuevamente.

**Oui.** La serrure est installée correctement.

**Non.** Le loquet est escamoté, mais il ne s'est pas déployé (limite du loquet). Désinstallez la serrure, vérifiez l'étape 1 et assurez-vous que le loquet soit face vers la droite.

**Non.** Rien ne s'est produit. Assurez-vous que le câble est connecté à l'étape 6, puis essayez à nouveau.

**iSi su cerradura no funciona luego de la prueba, desinstale la cerradura y asegúrese de que el pestillo giratorio se encuentre en posición vertical a lo largo de la instalación!**

**Si votre serrure ne fonctionne pas après le test, désinstallez-la et assurez-vous que la barrette tournante est verticale tout au long de l'installation!**

Programa la cerradura.

Programmez la serrure.

Consulte la Guía del usuario de Schlage Touch™ para obtener información adicional. Ingrese a [schlage.com](http://schlage.com) para acceder a videos y más. Registre su producto en [RegisterMySchlage.com](http://RegisterMySchlage.com).

Consultez le manuel de l'utilisateur Schlage Touch™ pour obtenir plus d'informations. Rendez-vous sur [schlage.com](http://schlage.com) pour voir des vidéos et plus encore. Enregistrez votre produit sur [RegisterMySchlage.com](http://RegisterMySchlage.com).

Remoción de la cerradura.

Retrait de la serrure.

Si necesita quitar la cerradura de la puerta, realice los pasos previamente indicados a la inversa. ¡Recuerde desconectar los cables antes de quitar la cerradura!

Si vous devez retirer la serrure d'une porte, inversez les étapes d'installation. N'oubliez pas de déconnecter les câbles avant de retirer la serrure.

**Garantía limitada de por vida sobre las piezas mecánicas y el acabado, y garantía limitada de 3 años sobre los componentes electrónicos**

En virtud de los términos y condiciones de esta garantía, Schlage extiende una garantía limitada de por vida sobre las piezas mecánicas y el acabado, así como una garantía limitada de tres años sobre los componentes electrónicos, al usuario consumidor original ("Usuario original") de nuestro producto Schlage ("Producto") contra defectos en los materiales y la fabricación, siempre que el Usuario original habite la residencia en donde se instaló originalmente el Producto. **Qué medidas tomará Schlage:** Cuando se devuelve un Producto defectuoso a Schlage, bajo la exclusiva obligación de Schlage, este último decidirá la opción de reparar o reemplazar el Producto, o reembolsar el precio de compra original en intercambio del Producto. **Usuario original:** Esta garantía únicamente se aplica al Usuario original de los Productos. Esta garantía es intrasferible. **Qué no está cubierto:** Los siguientes costos, gastos y daños no están cubiertos por las disposiciones de esta garantía limitada: (i) costos de mano de obra, lo cual incluye, de forma meramente enunciativa, costos tales como la remoción y la reinstalación del Producto; (ii) los gastos de envío y flete necesarios para devolver el Producto a Schlage; y (iii) todo otro daño incidental, resultante, indirecto, especial o punitivo, ya sea en virtud de un contrato, una garantía o por causa de un delito (lo cual incluye, de manera no taxativa, responsabilidad objetiva o negligencia), violación de patente u otro motivo, incluso si fue advertido de la posibilidad de tales daños. Algunas leyes locales no permiten la exclusión o limitación de daños incidentales o resultantes, por lo que la exclusión o limitación anterior quizá no se aplique a usted. **Las disposiciones de esta garantía no se aplican a los Productos:** (i) usados en aplicaciones comerciales; (ii) usados en aplicaciones en áreas comunes; (iii) usados para propósitos para los que no hayan sido diseñados o destinados; (iv) que hayan estado sujetos a alteración, maltrato, mal uso o negligencia, o que hayan sufrido un accidente; (v) que hayan sido almacenados, instalados, mantenidos o utilizados incorrectamente; (vi) que hayan sido usados de una manera que viole las instrucciones escritas provistas por Schlage; (vii) que hayan estado expuestos a una temperatura, humedad u otras condiciones ambientales inadecuadas; o (viii) que, a juicio de Schlage, no hayan incumplido las estipulaciones de la garantía, de modo que las limitaciones mencionadas anteriormente pueden no aplicarse de manera completa. Consulte sus leyes locales para conocer sus derechos específicos bajo esta garantía. **Programa de adaptación garantizada:** Los productos Schlage están diseñados para adaptarse a las puertas residenciales estándar y readaptarse a las cerraduras tubulares existentes. Nota: Las cerraduras y los elementos empotrados no se consideran elementos estándar y no están garantizados por este programa. Durante la instalación inicial, si hay algún problema con el desempeño del Producto, el Usuario original simplemente puede comunicarse con el Departamento de Asistencia al Cliente de Schlage al 888-805-9837 en Estados Unidos y Canadá u 800-506-7866 en México, para obtener ayuda. Reclamaciones relacionadas con el programa y la garantía: Si se presenta un problema en la preparación o adaptación de una puerta residencial que se aplique según el Programa de adaptación garantizada o si tiene una reclamación en relación con esta garantía, póngase en contacto con el Departamento de Asistencia al Cliente de Schlage para solicitar la reparación, el reemplazo o el reembolso del precio de la compra original a cambio de la devolución del Producto a Schlage.

**Garantie à vie limitée du mécanisme et du fini et garantie limitée de trois ans pour les pièces électroniques**

Assujetti aux conditions de cette garantie, Schlage étend la garantie à vie limitée du mécanisme et du fini et la garantie limitée de trois ans des pièces électroniques pour le consommateur d'origine (« Utilisateur d'origine ») de notre produit (« Produit ») Schlage contre les défauts de matériaux ou de main d'œuvre aussi longtemps que l'Utilisateur d'origine occupe les locaux d'habitation où le Produit a été originalement installé. **Ce que Schlage fera :** Dès la réception du produit défectueux chez Schlage, la seule obligation de Schlage, à son choix, consiste à réparer ou à remplacer le produit, ou à rembourser le prix d'achat d'origine en échange de ce produit. **Utilisateur d'origine :** Cette garantie ne s'applique qu'à l'Utilisateur d'origine des produits. Cette garantie n'est pas transférable. **Ce qui n'est pas couvert :** Les coûts, frais et dommages suivants ne sont pas couverts par les dispositions de cette garantie limitée : (i) coûts de main-d'œuvre incluant, mais sans y être limité, des coûts comme le retrait et la réinstallation du produit; (ii) les frais de transport et de fret nécessaires au retour du produit à Schlage; et (iii) tout autre dommage accessoire, indirect, particulier ou punitif, que ce soit en vertu d'un contrat, d'une garantie, d'un délit (y compris, mais sans s'y limiter, la responsabilité absolue ou la négligence), d'une contrefaçon de brevet ou autre, même si nous avons été avisés de ces dommages. Certaines lois locales ne permettent pas l'exclusion ou la limitation des dommages fortuits ou consécutifs; l'exclusion ci-dessus ou la limitation peut ne pas s'appliquer à vous. **Les dispositions de cette garantie ne couvrent pas un produit :** (i) utilisé à des fins industrielles; (ii) utilisé dans des zones d'applications communes; (iii) utilisé à des fins autres que celles désignées ou destinées; (iv) modifié, abusé, utilisé excessivement, négligé ou accidenté; (v) rangé, installé, entretenu ou utilisé de façon inappropriée; (vi) utilisé sans avoir respecté les instructions écrites fournies par Schlage; (vii) exposé à des températures inadéquates, à l'humidité ou autres conditions environnementales; ou (viii), en fonction de l'examen de Schlage, ne présente pas le niveau de satisfaction requis par Schlage de façon à ce que les limites ci-dessus ne s'appliquent pas complètement. Référez-vous aux lois locales pour obtenir vos droits précis applicables à cette garantie. **Garantie du programme d'ajustement :** Les produits Schlage sont conçus pour s'adapter aux préparations résidentielles régulières et à l'ajustement des serrures tubulaires existantes. Remarque : Les serrures à mortaise et les préparations ne sont pas considérées comme des éléments réguliers et sont donc exclues de la garantie du programme. Au cours de l'installation d'origine, si un problème survient concernant le rendement de ce produit, l'utilisateur d'origine pourra obtenir de l'aide en communiquant avec le Service à la clientèle de Schlage en appelant au 1-888-805-9837 aux États-Unis et au Canada, ou le 1-800-506-7866 au Mexique. Réclamations au titre de la garantie ou du programme : Si vous éprouvez un problème de préparation de porte résidentielle ou d'ajustement au titre de la garantie du programme d'ajustement ou avez une réclamation au titre de cette garantie, veuillez communiquer avec le Service à la clientèle de Schlage pour la réparation, le remplacement ou le remboursement du prix d'origine du Produit en échange du Produit à Schlage.

**Servicio de Asistencia al Cliente de Schlage**

Si llama desde:

EE. UU.: (888) 805-9837

Canadá: (800) 997-4734

México: 018005067866

**Service à la clientèle de Schlage**

Tout appel provenant de :

États-Unis : (888) 805-9837

Canada: (800) 997-4734

Mexique: 018005067866